

Práčka

NÁVOD NA OBSLUHU

PHILCO



Famous for Quality the World Over

PLDS 106 DG
PLD 147 EG
PLDS 127 DG

Vážený zákazník,

Ďakujeme, že ste si kúpili výrobok značky PHILCO. Aby mohol váš spotrebič slúžiť dobre, prečítajte si všetky pokyny uvedené v tomto návode na obsluhu.

OBSAH

ČASŤ 1: BEZPEČNOSTNÉ POKYNY	2
Bezpečnostné pokyny	6
ČASŤ 2: INŠTALÁCIA	7
Popis spotrebiča	7
Inštalácia.....	8
ČASŤ 3: PREVÁDZKA.....	11
Rýchly štart	11
Pred každým práním	12
Dávkovač pracieho prostriedku	13
Ovládací panel.....	15
Programy (Model: PLDS 106 DG)	16
Programy (Model: PLDS 127 DG).....	18
Programy (Model: PLD 147 EG)	20
Programy	22
Možnosť.....	23
ČASŤ 4: ÚDRŽBA	27
Čistenie a starostlivosť.....	27
Riešenie problémov	30
Zákaznícky servis	31
Technické údaje	31
ČASŤ 5: INFORMAČNÝ LIST	32

Prečítajte si tento návod

Pred použitím spotrebiča si prečítajte všetky pokyny a vysvetlenia týkajúce sa inštalácie. Postupujte podľa pokynov v tomto návode na obsluhu. Návod na obsluhu si odložte pre použitie v budúcnosti. Ak spotrebič postúpite inej osobe, odovzdajte novému majiteľovi aj tento návod na obsluhu.

ČASŤ 1: BEZPEČNOSTNÉ POKYNY

TENTO SPOTREBIČ MÔŽU POUŽÍVAŤ DETI VO VEKU OD 8 ROKOV A OSOBY SO ZNÍŽENÝMI FYZICKÝMI, ZMYSLOVÝMI ALEBO MENTÁLNYMI SCHOPNOSŤAMI ALEBO S NEDOSTATKOM SKÚSENOSTÍ A ZNALOSTÍ, AK SÚ POD DOZOROM ALEBO BOLI POUČENÉ O POUŽÍVANÍ SPOTREBIČA BEZPEČNÝM SPÔSOBOM A POROZUMELI PRÍPADNÝM RIZIKÁM.

DETI SA SO SPOTREBIČOM NESMÚ HRAŤ.

DEŤOM MLADŠÍM AKO 3 ROKY BY MALO BYŤ ZABRÁNENÉ V PRÍSTUPE, AK NIE SÚ TRVALE POD DOZOROM.

ČISTENIE A ÚDRŽBU VYKONÁVANÚ POUŽÍVATEĽOM NESMÚ VYKONÁVAŤ DETI BEZ DOZORU.

AK JE PRÍVODNÝ KÁBEL POŠKODENÝ, JEHO VÝMENU ZVERTE ODBORNÉMU SERVISNÉMU STREDISKU, ABY SA ZABRÁNILO VZNIKU NEBEZPEČNEJ SITUÁCIE. SPOTREBIČ S POŠKODENÝM PRÍVODNÝM KÁBLOM JE ZAKÁZANÉ POUŽÍVAŤ.

INFORMÁCIE O MAXIMÁLNEJ HMOTNOSTI SUCHEJ BIELIZNE, PRE KTORÚ SA MÔŽE SPOTREBIČ POUŽIŤ, NÁJDETE NA STRANE 31 V SEKЦИИ TECHNICKÉ ÚDAJE.

VETRACIE OTVORY V SPODNEJ ČASTI NESMÚ BYŤ ZAKRYTÉ KOBERCOM.

TENTO PRÍSTROJ JE URČENÝ NA POUŽITIE VÝLUČNE V DOMÁCNOSTI A NIE V PODOBNÝCH OBLASTIACH, AKO SÚ:

- KUCHYNKY V OBCHODOCH, KANCELÁRIÁCH A NA INÝCH PRACOVISKÁCH,
- SPOTREBIČE POUŽÍVANÉ HOSTĎAMI V HOTELOCH, MOTELOCH A INÝCH OBYTNÝCH PROSTREDIACH,
- SPOTREBIČE POUŽÍVANÉ V PODNIKOKCH POSKYTUJÚCICH NOČLAH S RAŇAJKAMI,
- SPOTREBIČE POUŽÍVANÉ V STRAVOVACÍCH A PODOBNÝCH NEPREDAJNÝCH PROSTREDIACH

DOPLŇUJÚCE INFORMÁCIE

TENTO SPOTREBIČ JE URČENÝ NA PRANIE TEXTÍLIÍ, KTORÝCH VÝROBCA TO ODPORÚČA.

POUŽÍVAJTE VŽDY PROGRAMY PODĽA TYPU TEXTÍLIE.

PRI PRANÍ OBUVI MÔŽE DÔJSŤ K POŠKODENIU PRÁČKY.

NEPERTE KOBERCE.

POUŽÍVAJTE LEN TAKÉ PRACIE PROSTRIEDKY, KTORÉ SÚ URČENÉ NA PRANIE ODEVOV V BUBNOVEJ AUTOMATICKEJ PRÁČKE.

AVIVÁŽE A PODOBNÉ VÝROBKY POUŽÍVAJTE VŽDY PODĽA NÁVODU NA ICH POUŽITIE.

- AK JE NAPÁJACÍ KÁBEL POŠKODENÝ, MUSÍ HO VYMENIŤ VÝROBCA, JEHO SERVISNÝ ZÁSTUPCA, ALEBO INÉ KVALIFIKOVANÉ OSOBY.
- SPOTREBIČ PRIPOJTE K PRÍVODU A ODPADU VODY POMOCOU NOVÝCH HADÍC A NIE POMOCOU UŽ POUŽÍVANÝCH HADÍC.
- PRED AKOUKOL'VEK ÚDRŽBOU SPOTREBIČ ODPOJTE OD ELEKTRICKEJ SIETE.
- ZÁSTRČKA NAPÁJACIEHO KÁBLA MUSÍ BYŤ ZASTRČENÁ DO UZEMNENEJ TROJPÓLOVEJ ZÁSUVKY.
- NEPOUŽÍVAJTE ZÁSUVKU S INÝM MENOVIŤM NAPÄTÍM, AKO JE NAPÄTIE SPOTREBIČA.
- NA PRIPOJENIE SPOTREBIČA K ELEKTRICKEJ SIETI NEPOUŽÍVAJTE ELEKTRICKÝ PREDLŽOVACÍ KÁBEL.
- SPOTREBIČ, PRÍVODNÝ KÁBEL ALEBO ZÁSTRČKA NESMÚ LEŽAŤ, DOTÝKAŤ SA ALEBO BYŤ PONORENÉ DO VODY ALEBO INEJ KVAPALINY, ABY NEDOŠLO K ÚRAZU ELEKTRICKÝM PRÚDOM.
- SPOTREBIČ NESMIE STÁŤ NA PRÍVODNOM KÁBLI.
- POČAS INŠTALÁCIE A PREVÁDZKY SPOTREBIČ NESMIE BYŤ NAPÁJACÍ KÁBEL NADMERNE ALEBO NEBEZPEČNE OHÝBANÝ ALEBO STLÁČANÝ.
- OVLÁDACIE PRVKY A DVIERKA SPOTREBIČA NIE SÚ NA HRANIE.
- SKLENENÉ DVIERKA MÔŽU BYŤ POČAS PREVÁDZKY SPOTREBIČA HORÚCE.

INŠTALÁCIA SPOTREBIČA

- TENTO SPOTREBIČ JE URČENÝ LEN NA POUŽÍVANIE V INTERIÉRI.
- TENTO SPOTREBIČ NIE JE URČENÝ NA ZABUDOVANIE.
- PO INŠTALÁCII SPOTREBIČA MUSÍ BYŤ ĽAHKO DOSTUPNÁ ZÁSTRČKA NAPÁJACIEHO KÁBLA.
- PRED POUŽÍVANÍM SPOTREBIČA ODSTRÁŇTE VŠETKY OBALY A BEZPEČNOSTNÉ PREPRAVNÉ SKRUTKY. V OPAČNOM PRÍPADE MÔŽE DÔJSŤ K VÁŽNEMU POŠKODENIU SPOTREBIČA A JEHO OKOLIA.
- SPOTREBIČ, PRÍVODNÝ KÁBEL ALEBO ZÁSTRČKA NESMÚ LEŽAŤ, DOTÝKAŤ SA ALEBO BYŤ PONORENÉ DO VODY ALEBO INEJ KVAPALINY, ABY NEDOŠLO K ÚRAZU ELEKTRICKÝM PRÚDOM.
- OBALOVÉ MATERIÁLY ZLIKVIDUJTE SPRÁVNYM SPÔSOBOM.
- NEDVÍHAJTE A NEMANIPULUJTE SO SPOTREBIČOM JEHO DRŽANÍM ZA DVIERKA, OVLÁDACIE PRVKY, HORNÚ DOSKU, HADICE ALEBO NAPÁJACÍ KÁBEL.
- SPOTREBIČ JE NUTNÉ UMIESTNIŤ NA PEVNÚ, ROVNÚ PLOCHU.
- PO USADENÍ SPOTREBIČA NA JEHO MIESTO HO VYROVNAJTE DO ROVINY VŠETKÝMI SMERMI POMOCOU VODOVÁHY.

**POZORNE SI PREČÍTAJTE A DODRŽIAVAJTE TIETO
BEZPEČNOSTNÉ POKYNY, A USCHOVAJTE SI ICH PRE
POUŽITIE V BUDÚCNOSTI.**

■ Bezpečnostné pokyny

Na zaistenie vlastnej bezpečnosti musia byť dodržiavané informácie uvedené v tomto návode, aby sa minimalizovalo riziko požiaru alebo výbuchu, úrazu elektrickým prúdom či škodám na majetku, poraneniu osôb alebo stratám na životoch.

Vysvetlenie symbolov:

⚠ Varovanie!

Táto kombinácia symbolov a signálnych slov označuje prípadne nebezpečnú situáciu, ktorej ak sa nevyhnete, môže mať za následok smrť alebo vážne poranenia.

⚠ Upozornenie!

Táto kombinácia symbolov a signálnych slov označuje prípadne nebezpečnú situáciu, ktorá môže viesť k ľahkým alebo miernym poraneniam, alebo škodám na majetku a životnom prostredí.

📌 Poznámka!

Táto kombinácia symbolov a signálnych slov označuje prípadne nebezpečnú situáciu, ktorá môže viesť k ľahkým alebo miernym poraneniam.

Obaly/Starý spotrebič



Toto označenie znamená, že tento spotrebič nesmie byť likvidovaný spolu s ostatným komunálnym odpadom v celej EÚ. Aby ste predišli možným škodám na životnom prostredí alebo ľudskom zdraví v dôsledku nekontrolovanej likvidácie odpadu, zodpovedne ho recyklujte, aby ste podporili trvalo udržateľné opätovné využitie materiálových zdrojov. Na vrátenie použitého zariadenia použite systémy zberu, alebo sa obráťte na predajcu, od ktorého ste si spotrebič zakúpili. Výrobca môže odovzdať tento výrobok na ekologickú recykláciu.

ČASŤ 2: INŠTALÁCIA

■ Popis spotrebiča

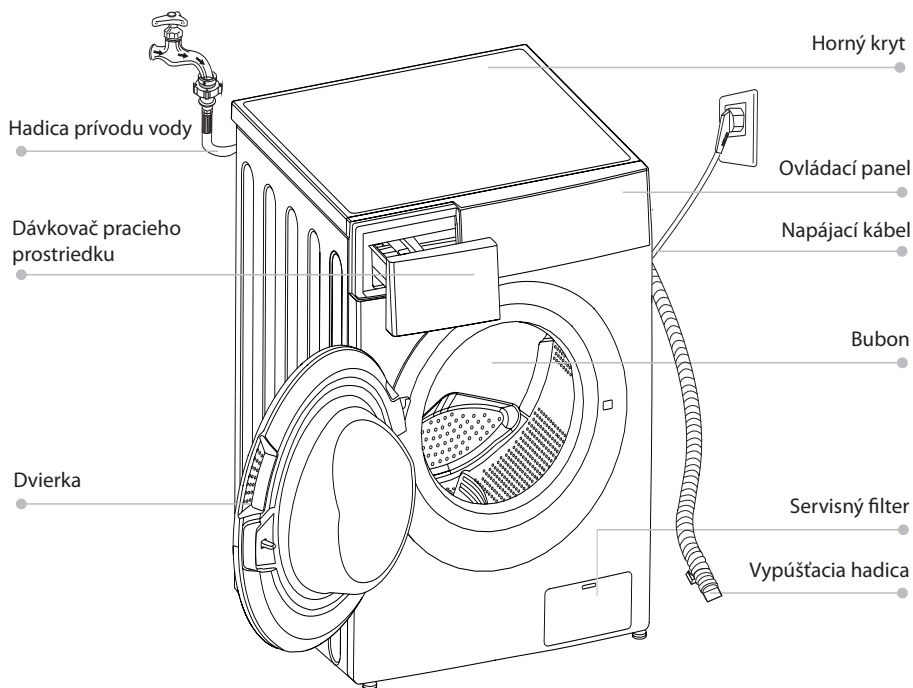

Poznámka!

- Produktový obrázok je len informatívneho charakteru, pozrite si skutočný spotrebič.

Príslušenstvo



4 x Zátky
prepravných
otvorov



1 x Prívodná
hadica na
studenú vodu



1 x Návod na
obsluhu

■ Inštalácia

Miesto inštalácie

⚠ Varovanie!

- Dôležité je zaistenie stability, aby nedošlo k pohybovaniu spotrebiča! Uistite sa, či spotrebič stojí vodorovne a stabilne.
- Uistite sa, či nie je spotrebič postavený na napájacom kábli.
- Dbajte na to, aby ste dodržali minimálnu vzdialenosť od stien, ako je to znázornené na obrázku.

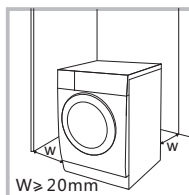

Pred inštaláciou spotrebiča je potrebné zvoliť nasledujúce miesto:

1. Pevný, suchý a rovný povrch.
2. Vyhňte sa miestam s priamym slnečným žiarením.
3. Miesto s dostatočným vetraním.
4. Miesto s teplotou nad 0 °C.
5. Uchovávajte spotrebič čo najďalej od zdrojov tepla, ako je pec na uhlie alebo plyn.

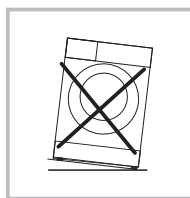

Vybalenie práčky

⚠ Varovanie!

- Obalové materiály (napr. fólie, polystyrén) môžu byť nebezpečné pre deti.
- Hrozí riziko udusenía! Uchovávajte všetky obaly čo najďalej od detí.

1. Vyberte kartónovú škatuľu a polystyrénový obal.
2. Nadvihnite práčku a odstráňte spodný obal. Uistite sa, či je malá trojuholníková pena odstránená spolu so spodným obalom. Ak tomu tak nie je, položte spotrebič na jeho bok, potom odstráňte malú penu zo spodnej časti spotrebiča manuálne.
3. Odstráňte pásku, ktorá zaisťuje napájací kábel a odtokovú hadicu.
4. Vyberte z bubna prírodnú hadicu.

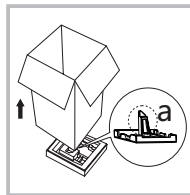

Odstránenie prepravných skrutiek

⚠ Varovanie!

- Pred používaním spotrebiča, je potrebné odstrániť prepravné skrutky zo zadnej strany spotrebiča.



Pomocou kľúča uvoľnite 4 prepravné skrutky.

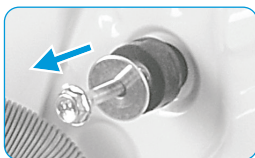

Odskrutkujte skrutky vrátane gumových častí a odložte si ich pre ďalšie použitie.

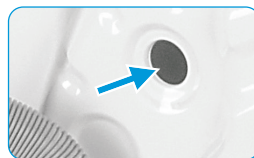

Uzatvorte otvory pomocou zátk prepravných otvorov.

Vyrovnanie práčky

Varovanie!

- Poistné matice na všetkých štyroch nožičkách musia byť pevne priskrutkované k puzdru práčky.
1. Uvoľnite poistnú maticu.
 2. Otáčajte nožičkami dovtedy, pokiaľ sa nebudú pevne dotýkať podlahy.
 3. Nastavte nožičky a zaistite ich pomocou kľúča, pričom sa uistite, či je spotrebič stabilný.

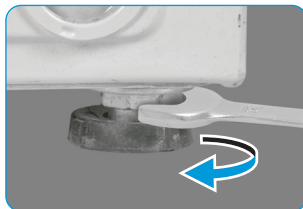

Pripojenie hadice na prívod vody

Varovanie!

Aby ste zabránili úniku alebo poškodeniu vodou, postupujte podľa pokynov v tejto kapitole!

- Prívodnú hadicu neskrúčajte, nedrvte, neupravujte ani nevytrhávajte.



Pripojte prívodnú hadicu vody k prívodnému ventilu vody a vodovodnému kohútiku so studenou vodou, ako je to znázornené na obrázku.



Poznámka!

- Hadicu pripojte ručne, nepoužívajte nástroje. Skontrolujte pevné spojenie.

Vypúšťacia hadica

Varovanie!

- Vypúšťaciu hadicu neskrúcajte ani nenaťahujte.
- Umiestnite vypúšťaciu hadicu správne, v opačnom prípade by mohlo dôjsť k úniku vody.

Existujú dva spôsoby umiestnenia konca vypúšťacej hadice:

1. Vložte ju do vypúšťacieho otvoru.

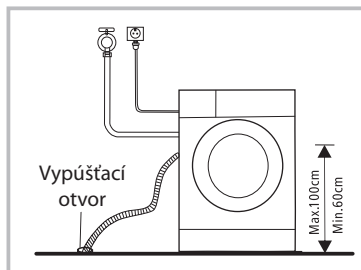

2. Pripojte ju k odtokovému potrubiu vypúšťacieho otvoru.

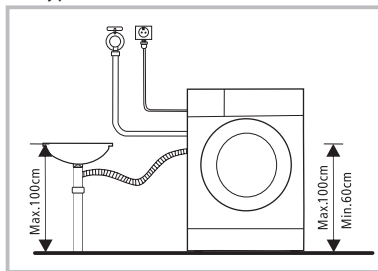

ČASŤ 3: PREVÁDZKA

■ Rýchly štart

⚠ Upozornenie!

- Pred začatím prania sa uistite, či je práčka správne nainštalovaná.
- Váš spotrebič bol pred opustením výrobného závodu dôkladne skontrolovaný. Aby ste odstránili zvyšky vody a neutralizovali prípadné pachy, odporúčame vám prístroj pred prvým použitím vyčistiť. Z tohto dôvodu spustíte program Cotton (Bavlna) na 90 °C bez bielizne a pracieho prostriedku.

1. Pred práním

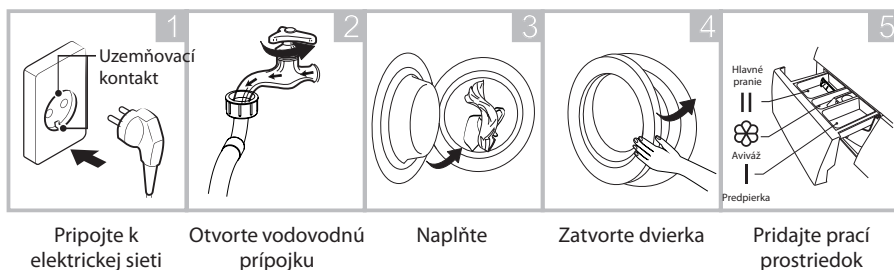

📌 Poznámka!

- Prací prostriedok je potrebné pridať do priehradky „I“ po výbere predpievky pre spotrebiče s touto funkciou.

2. Pranie

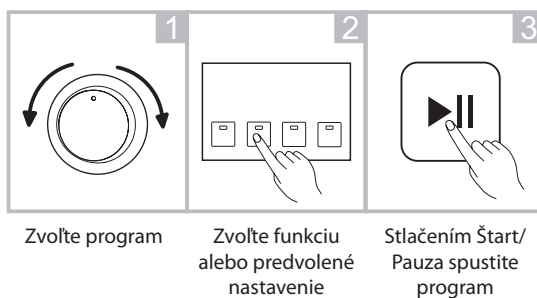

3. Po praní

Indikátory zamknutia dveriek a [Start / Pause] začnú blikať spolu so znením zvukového signálu alebo na digitálnom displeji začnú blikať dva malé body.

■ Pred každým práním

- Okolité teploty pre práčku by mali byť 5 - 40 °C. V prípade používania pod 0 °C, môže dôjsť k poškodeniu prírodného ventilu a vypúšťacieho systému. Ak je spotrebič umiestnený v prostredí s teplotou 0 °C alebo menej, mal by byť pred používaním premiestnený do prostredia s bežnou teplotou, na zaistenie toho, že nebude zamrznutá hadica prívodu vody a vypúšťacia hadica.
- Pred práním prosím skontrolujte štítky a vysvetlenie použitia pracieho prostriedku. Používajte nepenivú alebo menej penivú prací prostriedok vhodný na pranie v práčke.

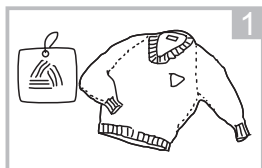

Skontrolujte štítkok

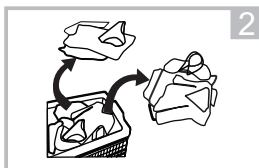

Roztriedte bielizeň podľa farby a typu tkaniny

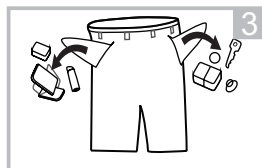

Povyberajte z vreciek všetky predmety

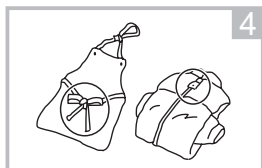

Zaviažte dlhé textilné šnúrky, zapnite zipsy alebo gombíky

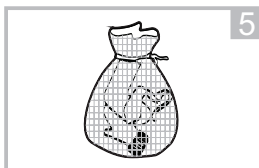

Malé kúsky vložte do vrečka na pranie

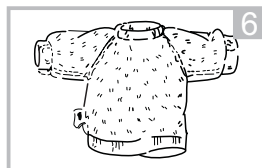



Otočte tkaninu, na ktorej sa ľahko tvoria žmolky a tkaninu s dlhým vláknom naruby

⚠ Varovanie!

- Neperte ani nesušte predmety, ktoré boli vyčistené, umyté, nasiaknuté alebo nanesené horľavými alebo výbušnými látkami, ako sú vosk, olej, farby, benzín, alkohol, petrolej a iné horľavé materiály.
- Pri praní jedného druhu odevov, môže dôjsť k výraznej tvorbe nahromadenia, čo spôsobí alarm v dôsledku výrazného nevyváženia. Preto sa odporúča pridať jeden alebo viacero kusov oblečenia, ktoré je možné prať spolu, aby bolo možné plynule odvádzať vodu.





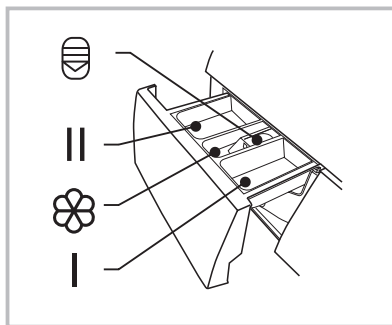



■ Dávkovač pracieho prostriedku









- I Prostriedok na predpierku
- II Prostriedok na hlavné pranie
-  Aviváž
-  Uvoľňovacie tlačidlo na vytiahnutie dávkovača



Upozornenie!

- Prací prostriedok je potrebné pridať len do „priehradky I“ po voľbe predpierky pre práčky s touto funkciou.

Program	I	II	
 Cotton(Cold) (Bavlna - studená voda)	<input type="radio"/>	<input checked="" type="radio"/>	<input type="radio"/>
 Cotton (Bavlna) (20 °C)	<input type="radio"/>	<input checked="" type="radio"/>	<input type="radio"/>
 Cotton (Bavlna) (40°C)	<input type="radio"/>	<input checked="" type="radio"/>	<input type="radio"/>
 Cotton (Bavlna) (60°C)	<input type="radio"/>	<input checked="" type="radio"/>	<input type="radio"/>
 Jeans (Džínsy)	<input type="radio"/>	<input checked="" type="radio"/>	<input type="radio"/>
 Delicate (Jemná bielizeň)	<input type="radio"/>	<input checked="" type="radio"/>	<input type="radio"/>
 ECO 40-60	<input type="radio"/>	<input checked="" type="radio"/>	<input type="radio"/>
 Spin Only (Len odstreďovanie)	<input type="radio"/>	<input type="radio"/>	<input type="radio"/>

Program	I	II	
 Rinse&Spin (Plákanie a odstreďovanie)	<input type="radio"/>	<input type="radio"/>	<input type="radio"/>
 Heat Wash (Pranie s horúcou vodou) 90°C	<input type="radio"/>	<input checked="" type="radio"/>	<input type="radio"/>
 Mix (60°C)	<input type="radio"/>	<input checked="" type="radio"/>	<input type="radio"/>
 Mix (40°C)	<input type="radio"/>	<input checked="" type="radio"/>	<input type="radio"/>
 Mix (20°C)	<input type="radio"/>	<input checked="" type="radio"/>	<input type="radio"/>
 Rapid (Rýchle pranie) 45'	<input type="radio"/>	<input checked="" type="radio"/>	<input type="radio"/>
 Quick (Denné pranie) 15'	<input type="radio"/>	<input checked="" type="radio"/>	<input type="radio"/>

- Prostriedok potrebný
- Prostriedok voliteľný

Odporúčania týkajúce sa pracieho prostriedku

Odporúčaný prací prostriedok	Pracie cykly	Teplota prania	Druh bielizne a textilu
Vysoko odolný prací prostriedok s bieliacimi prostriedkami a optickými zosvetľovačmi	Cotton (Bavlna), ECO 40-60	30/40/60	Bielá bielizeň vyrobená z bavlny alebo ľanu odolného voči vysokým teplotám.
Prací prostriedok na farebnú bielizeň bez bielidla a optických zosvetľovačov	Cotton (Bavlna), ECO 40-60	Studená /20/30/40	Farebná bielizeň vyrobená z bavlny alebo ľanu.
Prací prostriedok na farebnú bielizeň alebo jemný prací prostriedok bez optických zosvetľovačov	Delicate (Jemná bielizeň), Mix	Studená/20/40	Farebná bielizeň vyrobená z ľahko udržateľných vlákien alebo syntetických materiálov.
Jemný prací prostriedok	Delicate (Jemná bielizeň)	Studená/40	Jemné textílie, hodváb, viskóza.



Poznámka!

- V prípade použitia hustého pracieho prostriedku, aditíva alebo aviváže, skôr ako ho nalejete do priehradky pre prací prostriedok alebo aviváž, odporúčame použiť trochu vody na jeho zriedenie. Aby sa zabránilo pretekaniu priehradky počas plnenia vodou.
- Zvoľte vhodný typ pracieho prostriedku pre rôzne teploty prania, aby ste dosiahli najlepší výkon prania pri nižšej spotrebe vody a energie.
- Pre dosiahnutie najlepších výsledkov prania je dôležité správne dávkovanie pracieho prostriedku.
- Ak nie je bubon úplne naplnený, použite znížené množstvo pracieho prostriedku.
- Množstvo pracieho prostriedku vždy prispôbte tvrdosti vody. Ak je vaša voda z vodovodu mäkká, použite menej pracieho prostriedku.
- Dávajte podľa toho, aká znečistená je vaša bielizeň, pričom menej znečistená bielizeň vyžaduje menej pracieho prostriedku.
- Vysoko koncentrovaný (kompaktný prací prostriedok) vyžaduje obzvlášť presné dávkovanie.

Nasledujúce príznaky sú známkou predávkovania pracieho prostriedku:

- tvorba hustej peny
- zlé výsledky prania a plákania

Nasledujúce príznaky sú známkou nedostatočného dávkovania pracieho prostriedku:

- bielizeň zošedne
- usadeniny vodného kameňa na bubne, vyhrievacom telese a/alebo na bielizni

■ Ovládací panel

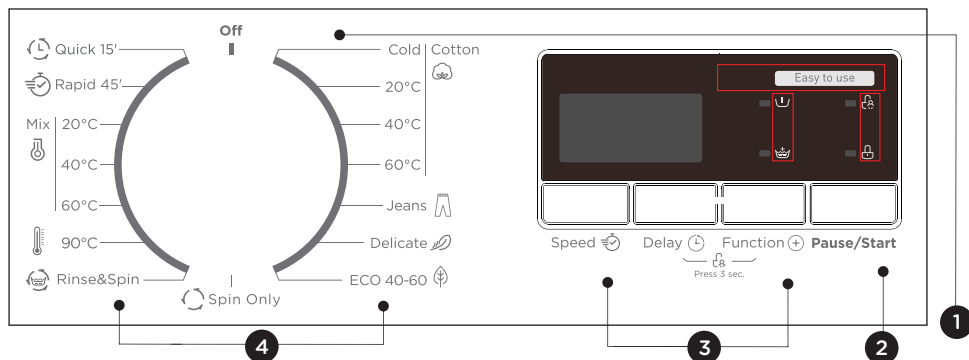

❶ Vypínač

Slúži na zapnutie a vypnutie spotrebiča.

❷ Štart/Pauza

Spustenie alebo pozastavenie programu.

❸ Možnosti

Umožňujú vám zvoliť dodatočnú funkciu a v prípade voľby sa rozsvieti indikátor.

❹ Programy

K dispozícii sú podľa typu bielizne.

❺ Displej







Na displeji sa zobrazujú nastavenia, odhadovaný zostávajúci čas, možnosti a stavové správy.

Programy (Model: PLDS 106 DG)

Program	Naplnenie (kg)	Zobrazený čas
	6,0	6.0
 Cotton (Cold) (Bavlna - studená voda)	6,0	2:20
 Cotton (Bavlna) (20 °C)	6,0	2:20
 Cotton (Bavlna) (40 °C)	6,0	2:40
 Cotton (Bavlna) (60 °C)	6,0	2:45
 Jeans (Džínsy)	6,0	1:45
 Delicate (Jemná bielizeň)	2,5	0:50
 ECO 40-60	6,0	3:18
 Spin Only (Len odstredovanie)	6,0	0:12
 Rinse&Spin (Plákanie a odstredovanie)	6,0	0:20
 Heat Wash 90 °C (Pranie v horúcej vode 90 °C)	6,0	2:17
 Mix (60 °C)	6,0	1:30
 Mix (40 °C)	6,0	1:20
 Mix (20 °C)	6,0	1:00
 Rapid 45' (Rýchle pranie)	2,0	0:45
 Quick 15' (Denné pranie)	2,0	0:15















Poznámka!

- Parametre v tejto tabuľke slúžia iba na informáciu používateľa. Skutočné parametre sa môžu líšiť od parametrov vo vyššie uvedenej tabuľke.

PLDS 106 DG							
Program	Normálna kapacita v kg	Nastavenie teploty	Trvanie programu v hodinách a minútach	Spotreba energie v kWh/prevádzkový cyklus	Spotreba vody v litroch/prevádzkový cyklus	Vyššia teplota °C	Zvyšková vlhkosť v %/rychlosť odstredovania
 Quick 15' (Denné pranie)	2,0	Studená	0:15	0,035	31	Studená	70%/800
 Cotton (Bavlna) (20 °C)	6,0	20	2:20	0,426	58	20	65%/1000
 Cotton (Bavlna) (40 °C)	6,0	40	2:40	0,871	58	40	65%/1000
 Mix (20 °C)	6,0	20	1:00	0,239	58	20	65%/1000
 Cotton (Bavlna) (60°C)	6,0	60	2:45	1,28	58	60	65%/1000
 ECO 40-60	6,0	-	3:48	0,850	52,5	39	61%/1000
	3,0	-	2:54	0,544	38,7	31	62%/1000
	1,5	-	2:54	0,401	32,6	27	65%/1000

- Vyššie uvedené údaje slúžia iba na informáciu a môžu sa zmeniť z dôvodu odlišných podmienok skutočného použitia.
- Hodnoty uvedené pre iné programy ako program ECO 40-60 a cyklus prania a sušenia sú iba orientačné.
- Novou triedou energetickej účinnosti EÚ je D. Program energetických testov: ECO 40-60; Iné ako predvolené. Polovičné naplnenie pre spotrebič s kapacitou 6,0 kg: 3,0 kg. Štvrtinové naplnenie pre spotrebič s kapacitou 6,0 kg: 1,5 kg.







■ Programy (Model: PLDS 127 DG)

Program	Naplnenie (kg)	Zobrazený čas
	7,0	7,0
 Cotton (Cold) (Bavlna - studená voda)	7,0	2:20
 Cotton (Bavlna) (20 °C)	7,0	2:20
 Cotton (Bavlna) (40 °C)	7,0	2:40
 Cotton (Bavlna) (60 °C)	7,0	2:45
 Jeans (Džínsy)	7,0	1:45
 Delicate (Jemná bielizeň)	2,5	0:50
 ECO 40-60	7,0	3:28
 Spin Only (Len odstredovanie)	7,0	0:12
 Rinse&Spin (Plákanie a odstredovanie)	7,0	0:20
 Heat Wash 90°C (Pranie v horúcej vode 90 °C)	7,0	2:17
 Mix (60°C)	7,0	1:30
 Mix (40°C)	7,0	1:20
 Mix (20°C)	7,0	1:00
 Rapid 45' (Rýchle pranie)	2,0	0:45
 Quick 15' (Denné pranie)	2,0	0:15

Poznámka!









- Parametre v tejto tabuľke slúžia iba na informáciu používateľa. Skutočné parametre sa môžu líšiť od parametrov vo vyššie uvedenej tabuľke.

PLDS 127 DG

Program	Normálna kapacita v kg	Nastavenie teploty	Trvanie programu v hodinách a minútach	Spotreba energie v kWh/prevádzkový cyklus	Spotreba vody v litroch/prevádzkový cyklus	Vyššia teplota °C	Zvyšková vlhkosť v %/rychlosť odstredovania
 Quick 15' (Denné pranie)	2,0	Studená	0:15	0,035	31	Studená	70%/800
 Cotton (Bavlna) (20 °C)	7,0	20	2:20	0,438	65	20	65%/1000
 Cotton (Bavlna) (40 °C)	7,0	40	2:40	0,929	65	40	65%/1000
 Mix (20 °C)	7,0	20	1:00	0,251	65	20	65%/1000
 Cotton (Bavlna) (60 °C)	7,0	60	2:45	1,385	65	60	65%/1000
 ECO 40-60	7,0	-	3:28	0,940	55,3	39	62%/1200
	3,5	-	2:42	0,590	41,5	35	62%/1200
	2,0	-	2:42	0,435	35,6	30	62%/1200

- Vyššie uvedené údaje slúžia iba na informáciu a môžu sa zmeniť z dôvodu odlišných podmienok skutočného použitia.
- Hodnoty uvedené pre iné programy ako program ECO 40-60 a cyklus prania a sušenia sú iba orientačné.
- Novou triedou energetickej účinnosti EÚ je D. Program energetických testov: ECO 40-60; Iné ako predvolené. Polovičné naplnenie pre spotrebič s kapacitou 7,0 kg: 3,5 kg. Štvrtinové naplnenie pre spotrebič s kapacitou 7,0 kg: 2,0 kg.







Programy (Model: PLD 147 EG)

Program	Naplnenie (kg)	Zobrazený čas
	7,0	7.0
 Cotton (Cold) (Bavlna - studená voda)	7,0	2:20
 Cotton (Bavlna) (20 °C)	7,0	2:20
 Cotton (Bavlna) (40 °C)	7,0	2:40
 Cotton (Bavlna) (60 °C)	7,0	2:45
 Jeans (Džínsy)	7,0	1:45
 Delicate (Jemná bielizeň)	2,5	0:50
 ECO 40-60	7,0	3:23
 Spin Only (Len odstredovanie)	7,0	0:12
 Rinse&Spin (Plákanie a odstredovanie)	7,0	0:20
 Heat Wash 90°C (Pranie v horúcej vode 90 °C)	7,0	2:17
 Mix (60 °C)	7,0	1:30
 Mix (40 °C)	7,0	1:20
 Mix (20 °C)	7,0	1:00
 Rapid 45' (Rýchle pranie)	2,0	0:45
 Quick 15' (Denné pranie)	2,0	0:15

Poznámka!

- Parametre v tejto tabuľke slúžia iba na informáciu používateľa. Skutočné parametre sa môžu líšiť od parametrov vo vyššie uvedenej tabuľke.

PLD 147 EG

Program	Normálna kapacita v kg	Nastavenie teploty	Trvanie programu v hodinách a minútach	Spotreba energie v kWh/prevádzkový cyklus	Spotreba vody v litroch/prevádzkový cyklus	Vyššia teplota °C	Zvyšková vlhkosť v %/rychlosť odstredovania
 Quick 15' (Denné pranie)	2,0	Studená	0:15	0,035	31	Studená	70%/800
 Cotton (Bavlna) (20 °C)	7,0	20	2:20	0,438	65	20	65%/1000
 Cotton (Bavlna) (40 °C)	7,0	40	2:40	0,929	65	40	65%/1000
 Mix (20°C)	7,0	20	1:00	0,251	65	20	65%/1000
 Cotton (Bavlna) (60 °C)	7,0	60	2:45	1,385	65	60	65%/1000
 ECO 40-60	7,0	-	3:28	1,074	55,5	39	53%/1400
	3,5	-	2:42	0,700	42,0	35	53%/1400
	2,0	-	2:42	0,460	34,6	24	53%/1400

- Vyššie uvedené údaje slúžia iba na informáciu a môžu sa zmeniť z dôvodu odlišných podmienok skutočného použitia.
- Hodnoty uvedené pre iné programy ako program ECO 40-60 a cyklus prania a sušenia sú iba orientačné.
- Novou triedou energetickej účinnosti EÚ je E. Program energetických testov: ECO 40-60; Iné ako predvolené. Polovičné naplnenie pre spotrebič s kapacitou 7,0 kg: 3,5 kg. Štvrtinové naplnenie pre spotrebič s kapacitou 7,0 kg: 2,0 kg.

- 1) Najvyššia teplota dosiahnutá bielizňou v umývacom cykle po dobu najmenej 5 minút.
- 2) Zvyšková vlhkosť po praní v percentách obsahu vody a rýchlosť odstredovania, pri ktorej sa to dosiahlo.
- 3) Program ECO 40-60 je schopný vyprať bežne znečistenú bavlnenú bielizeň, ktorá sa dá prať na 40 °C alebo 60 °C, a to v rovnakom cykle. Tento program sa používa na hodnotenie súladu s nariadením (EÚ) 2019/2023.

Najefektívnejšie programy z hľadiska spotreby energie sú zvyčajne programy, ktoré prebiehajú pri nižších teplotách a dlhšom trvaní.

Naplnenie práčky pre domácnosť na kapacitu uvedenú pre príslušné programy prispieje k úsporám energie a vody.











Hluk a obsah zvyšnej vlhkosti sú ovplyvnené rýchlosťou odstredovania: čím vyššia je rýchlosť odstredovania vo fáze odstredovania, tým vyšší je hluk a nižší obsah zvyšnej vlhkosti.

Upozornenie!





































- Ak dôjde k prerušeniu dodávky elektrickej energie v priebehu prevádzky spotrebiča, špeciálna pamäť uloží zvolený program. Po obnovení napájania bude spotrebič pokračovať v danom programe.

■ Programy

Programy sú k dispozícii podľa typu bielizne.

 Cotton (Bavlna)	Tkaniny odolné voči opotrebovaniu, tepelne odolné tkaniny vyrobené z bavlny alebo ľanu.
 Heat Wash 90°C (Pranie v horúcej vode 90 °C)	Pranie detského oblečenia môže spôsobiť, že toto oblečenie bude čistejšie a pri účinnosti oplachovania bude lepšie chránená detská pokožka.
 Rapid 45' (Rýchle pranie)	Je vhodný na rýchle pranie niekoľkých a nie veľmi znečistených odevov.
 Mix	Zmiešaná náplň pozostávajúca z textílií vyrobených z bavlny a syntetiky.
 Jeans (Džínsy)	Program špeciálne určený pre džínsy.
 Quick 15' (Denné pranie)	Extra krátky program, vhodný na mierne znečistenú bielizeň, ako aj malé množstvo bielizne.
 Spin Only (Len odstredovanie)	Dodatočné odstredovanie s voliteľnou rýchlosťou odstredovania.
 Rinse&Spin (Plákanie a odstredovanie)	Dodatočné plákanie s odstredovaním.
 ECO 40-60	Počiatkové nastavenie 40 °C, nie je možné zvoliť, vhodné na pranie bielizne pri teplote asi 40 °C - 60 °C.
 Delicate (Jemná bielizeň)	Program určený pre jemné tkaniny, ktoré je možné prať, napr. vyrobené z hodvábu, saténu, syntetických vlákien alebo zmesových tkanín.

Možnosť

Program	Počiatočná teplota (°C)	Dodatkové funkcie
 Cotton (Cold) (Bavlna - studená voda)	Studená	Odložený štart,  , 
 Cotton (Bavlna) (20 °C)	20	Odložený štart,  , 
 Cotton (Bavlna) (40 °C)	40	Odložený štart,  , 
 Cotton (Bavlna) (60 °C)	60	Odložený štart,  , 
 Jeans (Džínsy)	60	Odložený štart,  , 
 Delicate (Jemná bielizeň)	30	Odložený štart, 
 ECO 40-60	60	Odložený štart
 Spin Only (Len odstreďovanie)	--	Odložený štart
 Rinse&Spin (Plákanie a odstreďovanie)	--	Odložený štart, 
 Heat Wash 90°C (Pranie v horúcej vode 90 °C)	90	Odložený štart,  , 
 Mix (60 °C)	60	Odložený štart,  , 
 Mix (40 °C)	40	Odložený štart,  , 
 Mix (20 °C)	20	Odložený štart,  , 
 Rapid 45' (Rýchle pranie)	40	Odložený štart,  , 
 Quick 15' (Denné pranie)	Studená	Odložený štart

Poznámka!

- Maximálnu rýchlosť odstreďovania, čas programu a ďalšie podrobnosti programu ECO 40-60 nájdete v obsahu na stránke „Informačný list“.
- Tabuľka ukazuje, ktorý program ponúka, ktoré možnosti nastavenia. Ak pre program nie je možné nastavenie.

Rýchlosť odstredovania

Rýchlosť je:















1000: 0-400-600-800-1000 1200: 0-400-600-800-1000-1200

1400: 0-400-600-800-1000-1200-1400















Model:

PLD 147 EG

PLDS 106 DG

Program	Počiatočná rýchlosť odstredovania (ot./min.)			
	1000	1200	1400 (7 kg)	1400 (8 kg)
 Cotton(Cold) (Bavlna - studená voda)	1000	1000	1000	1000
 Cotton (Bavlna) (20 °C)	1000	1000	1000	1000
 Cotton (Bavlna) (40 °C)	1000	1000	1000	1000
 Cotton (Bavlna) (60 °C)	1000	1000	1000	1000
 Jeans (Džínsy)	1000	1000	1000	1000
 Delicate (Jemná bielizeň)	600	600	600	600
 ECO 40-60	1000	1150	1400	1350
 Spin Only (Len odstredovanie)	1000	1000	1000	1000
 Rinse&Spin (Plákanie a odstredovanie)	1000	1000	1000	1000
 Heat Wash 90°C (Pranie v horúcej vode 90 °C)	1000	1000	1000	1000
 Mix (60 °C)	1000	1000	1000	1000
 Mix (40 °C)	1000	1000	1000	1000
 Mix (20 °C)	1000	1000	1000	1000
 Rapid 45' (Rýchle pranie)	800	800	800	800
 Quick 15' (Denné pranie)	800	800	800	800

Model:
PLDS 127 DG

Program	Počiatočná rýchlosť odstreďovania (ot./min.)
	1200
 Cotton(Cold) (Bavlna - studená voda)	1000
 Cotton (Bavlna) (20 °C)	1000
 Cotton (Bavlna) (40 °C)	1000
 Cotton (Bavlna) (60 °C)	1000
 Jeans (Džínsy)	1000
 Delicate (Jemná bielizeň)	600
 ECO 40-60	1200
 Spin Only (Len odstreďovanie)	1000
 Rinse&Spin (Plákanie a odstreďovanie)	1000
 Heat Wash 90°C (Pranie v horúcej vode 90 °C)	1000
 Mix (60 °C)	1000
 Mix (40 °C)	1000
 Mix (20 °C)	1000
 Rapid 45' (Rýchle pranie)	800
 Quick 15' (Denné pranie)	800

Pre Wash (Predpierka):	Funkciou predpierky môžete dosiahnuť dodatočné pranie pred hlavným praním, je vhodná na pranie prachu, ktorý je usadený na povrchu oblečenia; Pri voľbe je potrebné dať prací prostriedok do priehradky (I).
Delay (Odložený štart):	Týmto tlačidlom je možné nastaviť funkciu odloženého štartu, čas odloženého štartu je 0 - 24 hod.
Speed (Rýchlosť odstredovania):	Opakovaným stláčaním tlačidla je možné nastaviť rýchlosť otáčok odstredovania.
Extra Rinse (Dodatočné plákanie):	Po voľbe tohto programu bude bielizeň podrobená ďalšiemu plákaniu.



Detská poistka

Aby ste predišli nechcenej obsluhu spotrebiča deťmi.



Zvoľte program



Štart



Stlačte tlačidlo [Delay] (Odložený štart) a [Function] (Funkcia) na 3 sekundy, pokiaľ nezaznie akustický signál.



⚠ Upozornenie!

- Stlačením týchto tlačidiel na 3 sekundy taktiež funkciu vypnete.
- Funkcia „Detská poistka“ uzamkne všetky tlačidlá s výnimkou tlačidla [OFF] (Vyp.).
- Ak chcete zmeniť program v stave detskej poistky, mali by ste najskôr vypnúť detskú poistku, potom otočiť ovládač do polohy OFF (Vyp.) a nakoniec zvoliť požadovaný program.

ČASŤ 4: ÚDRŽBA

■ Čistenie a starostlivosť

⚠ Varovanie!

- Ešte pred začatím čistenia a údržby odpojte spotrebič od elektrickej siete a zatvorte prívod vody.

Čistenie vonkajšieho povrchu spotrebiča

Správna údržba práčky dokáže predĺžiť jej životnosť. V prípade potreby je možné vyčistiť povrch zriadenými, jemnými, neutrálnymi čistiacimi prostriedkami. Ak dôjde k pretečeniu vody, ihneď ju utrite vlhkou tkaninou. Nie je dovolené použiť žiadne ostré predmety.

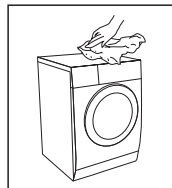

⚠ Upozornenie!

- Nikdy nepoužívajte abrazívne alebo leptavé prostriedky, kyselinu mravčiu alebo jej zriadené rozpúšťadlá alebo podobné látky, ako napríklad alkohol alebo chemické výrobky.

Čistenie bubna

Hrdzavé zvyšky vo vnútri bubna z kovových prvkov je potrebné okamžite odstrániť čistiacimi prostriedkami bez obsahu chlóru. Nikdy nepoužívajte drôtenú vlnu.

📌 Poznámka!

- V priebehu čistenia bubna nekladajte bielizeň do práčky.

Čistenie tesnenia dvierok a skla

Po každom praní utrite sklo a tesnenie dvierok, aby ste odstránili chuchvalce a škrvny. Ak sa nahromadia chuchvalce, mohli by spôsobiť úniky vody.

Po každom praní povyberajte z tesnenia akékoľvek mince, gombíky a iné predmety.

Tesnenie a sklo dvierok čistite každý mesiac, aby ste zaistili normálnu prevádzku spotrebiča.

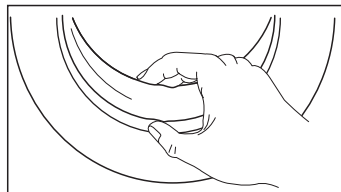

Čistenie prírodného filtra

Poznámka!

- Prívodný filter musí byť vyčistený vtedy, ak ním prechádza menej vody.
1. Zatvorte vodovodný prívod a odpojte hadicu prívodu vody z uzáveru.
 2. Vyčistite filter pomocou kefky.
 3. Odskrutkujte prírodné potrubie zo zadnej strany spotrebiča. Vytiahnite filter pomocou dlhých klieští.
 4. Pomocou kefky vyčistite filter.
 5. Znova nainštalujte prírodný filter a znova pripojte hadicu na prívod vody.
 6. Prívodný filter čistite každé 3 mesiace, aby ste zaistili normálnu prevádzku spotrebiča.

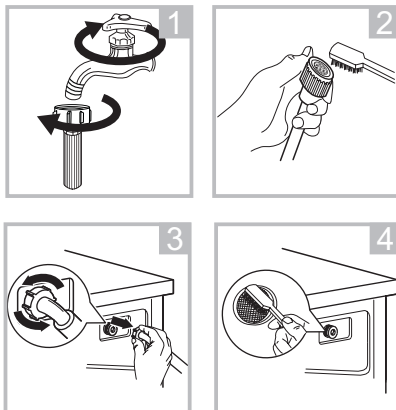

Čistenie dávkovača pracieho prostriedku

1. Zatlačte tlačidlo uvoľnenia , ktorý sa nachádza na kryte priehradky pre aviváž a vytiahnite dávkovač z otvoru. Vyčistite vnútro otvoru dávkovača kefkou.
2. Zdvihnute kryt priehradky pre aviváž z dávkovača a umyte všetky drážky vodou.
3. Vráťte kryt priehradky pre aviváž na svoje miesto a zatlačte dávkovač do pôvodnej polohy.

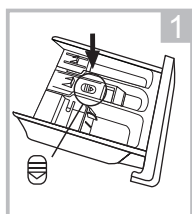

Stlačte tlačidlo uvoľnenia a vytiahnite dávkovač pracieho prostriedku

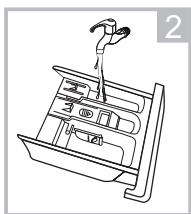

Vyčistite dávkovač pracieho prostriedku a kryt priehradky pre aviváž pod vodou

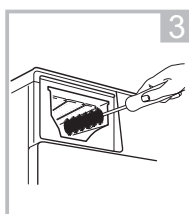

Vyčistite vnútorné časti jemnou kefkou

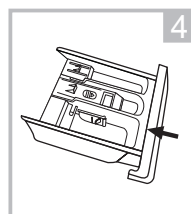

Zasuňte dávkovač pracieho prostriedku na svoje miesto

Poznámka!

- Na čistenie plastových častí nepoužívajte abrazívne alebo žieravé prostriedky.
- Dávkovač pracieho prostriedku čistite každé 3 mesiace, aby ste zaistili normálnu prevádzku spotrebiča.

Čistenie filtra vypúšťacieho čerpadla

Varovanie!

- Uistite sa, či práčka dokončila prací cyklus a či je prázdna. Pred vyčistením filtra vypúšťacieho čerpadla spotrebič vypnite a odpojte od elektrickej siete.
- Dávajte pozor na horúcu vodu. Nechajte vodu vychladnúť. Hrozí nebezpečenstvo obarenia!
- Filter čistite pravidelne každé 3 mesiace, aby ste zaistili normálnu prevádzku spotrebiča.

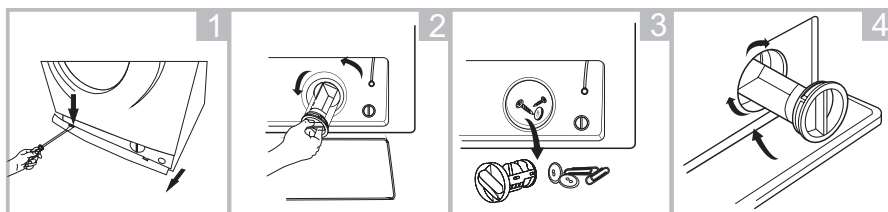

Otvorte servisný filter

Filter vyberte jeho otáčaním proti smeru hodinových ručičiek

Odstráňte cudzie predmety

Zatvorte spodný kryt

Upozornenie!

- V priebehu používania spotrebiča a v závislosti od zvoleného programu, môže byť v čerpadle horúca voda. V priebehu cyklu prania nikdy nevyberajte kryt čerpadla, ale vždy počkajte dovtedy, pokiaľ spotrebič neskončí cyklus a nie je vyprázdnený. Pri vrátení krytu na jeho miesto sa uistite, či je dobre dotiahnutý.

■ Riešenie problémov

Vždy keď sa vyskytnú problémy so spotrebičom, skontrolujte, či ich môžete vyriešiť podľa nasledujúcich tabuliek. Ak problém pretrváva, kontaktujte servisné stredisko.

Problém	Príčina	Riešenie
Nie je možné spustiť práčku.	Dvierka nie sú zatvorené správne.	Opäť ju spustíte po zatvorení dvierok. Skontrolujte, či nedošlo k zaseknutiu nejakého oblečenia.
Nie je možné otvoriť dvierka.	Funguje systém bezpečnostnej ochrany práčky.	Odpojte napájací kábel a opätovne spustíte práčku.
Došlo k úniku vody.	Pripojenie medzi prívodnou hadicou alebo vypúšťacou hadicou nie je tesné.	Skontrolujte a upevnite vodovodné hadice. Vyčistite vypúšťaciu hadicu.
V dávkovači sú zvyšky pracieho prostriedku.	Prací prostriedok je navlhčený alebo nahromadený.	Vyčistite a vyutierajte dávkovač pracieho prostriedku.
Nerozsvieti sa indikátor alebo displej.	Odpojenie napájania. Problém s PC doskou alebo pripojením káblového zväzku.	Skontrolujte, či nedošlo k výpadku dodávky elektrickej energie a či je správne pripojená zástrčka napájacieho kábla.
Abnormálny hluk		Skontrolujte, či bolo odmontované upevnenie (skrutky). Skontrolujte, či je spotrebič nainštalovaný na pevnej a rovnej podlahe.

Modely s LED displejom:

Popis	Príčina	Riešenie
E30	Dvierka nie sú zatvorené správne.	Opäť spustíte spotrebič po zatvorení dvierok. Skontrolujte, či nedošlo k zaseknutiu nejakého oblečenia.
E10	Problém so vstrekaním vody v priebehu prania.	Skontrolujte, či nie je tlak vody veľmi nízky. Dotiahnite vodovodné potrubie. Skontrolujte, či nie je zablokovaný filter vstupného ventilu.
E21	Nadmerný čas vypúšťania vody.	Skontrolujte, či nie je zablokovaná vypúšťacia hadica.
E12	Voda preteká.	Reštartujte práčku.
EXX	Iné	Najskôr prosím vyskúšajte opäť spustiť prevádzku a ak problém stále pretrváva, kontaktujte servisné stredisko.



Poznámka!

- Po kontrole spustíte spotrebič. Ak sa problém vyskytne znova alebo ak sa na displeji znovu zobrazia chybové hlásenia, kontaktujte servisné stredisko.

■ Zákaznícky servis

Náhradné diely pre váš spotrebič sú k dispozícii minimálne 10 rokov.
V prípade otázok kontaktujte náš zákaznícky servis na uvedenej adrese.

Varovanie!

Nebezpečenstvo úrazu elektrickým prúdom

- Nikdy neskúšajte opravovať spotrebič, o ktorom sa predpokladá, že je chybný.
Môžete tak ohroziť životy svojich aj budúcich používateľov. Tieto opravy môžu vykonávať iba autorizovaní odborníci.
- Nesprávna oprava vedie k strate záruky a následnému poškodeniu, ktoré nie je možné rozoznať!

Preprava

DÔLEŽITÉ KROKY PRI PREPRAVE SPOTREBIČA

- Odpojte spotrebič od elektrickej zásuvky a zatvorte uzáver prívodu vody.
- Skontrolujte, či sú dvierka a dávkovač pracieho prostriedku správne zatvorené.
- Odpojte prívodné potrubie vody a vypúšťaciu hadicu od domovej inštalácie.
- Nechajte vodu úplne vytečť zo spotrebiča (pozrite si časť „Čistenie filtra vypúšťacieho čerpadla“)
- Dôležité: Znovu namontujte 4 prepravné skrutky v zadnej časti spotrebiča.
- Tento spotrebič je ťažký. Prepravujte ho opatrne. Pri zdvíhaní nikdy nedržte žiadnu vyčnievajúcu časť spotrebiča. Dvierka spotrebiča nie je možné použiť ako držadlo.

■ Technické údaje

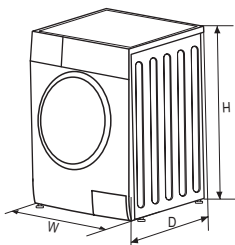

Napájanie elektrickou energiou	220 - 240 V ~, 50 Hz			
MAX. prúd	10 A			
Štandardný tlak vody	0,05 MPa ~ 1 MPa			
Model	Kapacita prania	Rozmery (Š x H x V) mm	Hmotnosť	Menovitý výkon
PLDS 106 DG	6,0 kg	595/400/850	52 kg	2050 W
PLD 147 EG	7,0 kg	595/495/850	60 kg	2050 W
PLDS 127 DG	7,0 kg	595/400/850	55 kg	2050 W

ČASŤ 5: INFORMAČNÝ LIST

Informačný list

PHILCO 

DELEGOVANÉ NARIADENIE KOMISIE (EÚ) 2019/2016

Názov alebo ochranná známka výrobcu: PHILCO

Adresa výrobcu: Černokostelecká 2111, 10000 Prague, CZ

Identifikačná značka modelu: PLDS 106 DG

Základné špecifikácie: Práčka

Parameter	Hodnota		Parameter	Hodnota	
Kapacita (kg)	6,0		Rozmery v cm	Výška	85
				Šírka	60
				Hĺbka	40
Trieda účinnosti index EEl_w	80,0		Trieda energetickej účinnosti*	D	
Účinnosť prania index	1,031		Účinnosť plákania (g/kg)	5,0	
Spotreba energie v kWh za cyklus, na základe eco 40-60 programu. Aktuálna spotreba energie bude závisieť od toho, ako sa spotrebič používa.	0,648		Spotreba vody litrov na cyklus, vzťahuje sa na program ECO 40-60. Aktuálna spotreba vody závisí od toho, ako sa spotrebič používa a od tvrdosti vody.	43	
Maximálna teplota v používanej textílii (°C)	Plná náplň	39	Zostávajúca vlhkosť obsah (%)	62,9	
	1/2 náplň	31			
	1/4 náplň	27			
Rýchlosť odstredovania (ot / min)	Plná náplň	1000	Účinnosť sušenia pri odstredovaní	C	
	1/2 náplň	1000			
	1/4 náplň	1000			
Trvanie programu (h: min)	Plná náplň	3:18	Typ spotrebiča	Voľne stojaci	
	1/2 náplň	2:36			
	1/4 náplň	2:36			
Akustický zvuk emisie hluku (dB(A) re 1 pW) (režim odstredovania)	80		Trieda akustických emisií hluku	C	

Režim vypnuté (W)	0,5	Pohotovostný režim (W)	1,00
Režim vypnuté (W)	4,00	Sieťový pohotovostný režim (W) (ak je dostupný)	-
Minimálna doba trvania záruky ponúkanej dodávateľom: 24 mesiacov			
Tento produkt bol navrhnutý tak, aby počas pracovného cyklu uvoľňoval ióny striebra		Nie	
Dodatočné informácie:			
Webový odkaz na web výrobcu, kde sú informácie uvedené v bode 9 prílohy II podľa nariadenia Komisie (EÚ) 2019/2023 nájdete na: www.philco.cz			

* A (najvyššia účinnosť) až G (najnižšia účinnosť)

Informačný list

PHILCO 

DELEGOVANÉ NARIADENIE KOMISIE (EÚ) 2019/2016

Názov alebo ochranná známka výrobcu: PHILCO

Adresa výrobcu: Černokostelecká 2111, 10000 Prague, CZ

Identifikačná značka modelu: PLD 147 EG

Základné špecifikácie: Práčka

Parameter	Hodnota		Parameter	Hodnota	
Kapacita (kg)	7,0		Rozmery v cm	Výška	85
				Šírka	60
				Hĺbka	50
Trieda účinnosti index EEL_w	91,0		Trieda energetickej účinnosti*	E	
Účinnosť prania index	1,031		Účinnosť plákania (g/kg)	5,0	
Spotreba energie v kWh za cyklus, na základe eco 40-60 programu. Aktuálna spotreba energie bude závisieť od toho, ako sa spotrebič používa.	0,784		Spotreba vody litrov na cyklus, vzťahuje sa na program ECO 40-60. Aktuálna spotreba vody závisí od toho, ako sa spotrebič používa a od tvrdosti vody.	45	
Maximálna teplota v používanej textílii (°C)	Plná náplň	39	Zostávajúca vlhkosť obsah (%)	53,9	
	1/2 náplň	35			
	1/4 náplň	24			
Rýchlosť odstredovania (ot / min)	Plná náplň	1400	Účinnosť sušenia pri odstredovaní	B	
	1/2 náplň	1400			
	1/4 náplň	1400			
Trvanie programu (h: min)	Plná náplň	3:28	Typ spotrebiča	Voľne stojaci	
	1/2 náplň	2:42			
	1/4 náplň	2:42			
Akustický zvuk emisie hluku (dB(A) re 1 pW) (režim odstredovania)	80		Trieda akustických emisií hluku	C	

Režim vypnuté (W)	0,5	Pohotovostný režim (W)	1,00
Režim vypnuté (W)	4,00	Sieťový pohotovostný režim (W) (ak je dostupný)	-
Minimálna doba trvania záruky ponúkanej dodávateľom: 24 mesiacov			
Tento produkt bol navrhnutý tak, aby počas pracovného cyklu uvoľňoval ióny striebra		Nie	
Dodatočné informácie:			
Webový odkaz na web výrobcu, kde sú informácie uvedené v bode 9 prílohy II podľa nariadenia Komisie (EÚ) 2019/2023 nájdete na: www.philco.cz			

* A (najvyššia účinnosť) až G (najnižšia účinnosť)

Informačný list

PHILCO 

DELEGOVANÉ NARIADENIE KOMISIE (EÚ) 2019/2016

Názov alebo ochranná známka výrobcu: PHILCO

Adresa výrobcu: Černokostelecká 2111, 10000 Prague, CZ

Identifikačná značka modelu: PLDS 127 DG

Základné špecifikácie: Práčka

Parameter	Hodnota		Parameter	Hodnota	
Kapacita (kg)	7,0		Rozmery v cm	Výška	85
				Šírka	60
				Hĺbka	40
Trieda účinnosti index EEl_w	80,0		Trieda energetickej účinnosti*	D	
Účinnosť prania index	1,031		Účinnosť plákania (g/kg)	5,0	
Spotreba energie v kWh za cyklus, na základe eco 40-60 programu. Aktuálna spotreba energie bude závisieť od toho, ako sa spotrebič používa.	0,690		Spotreba vody litrov na cyklus, vzťahuje sa na program ECO 40-60. Aktuálna spotreba vody závisí od toho, ako sa spotrebič používa a od tvrdosti vody.	45	
Maximálna teplota v používanej textílii (°C)	Plná náplň	39	Zostávajúca vlhkosť obsah (%)	62,9	
	1/2 náplň	35			
	1/4 náplň	30			
Rýchlosť odstredovania (ot / min)	Plná náplň	1200	Účinnosť sušenia pri odstredovaní	C	
	1/2 náplň	1200			
	1/4 náplň	1200			
Trvanie programu (h: min)	Plná náplň	3:28	Typ spotrebiča	Volne stojaci	
	1/2 náplň	2:42			
	1/4 náplň	2:42			
Akustický zvuk emisie hluku (dB(A) re 1 pW) (režim odstredovania)	80		Trieda akustických emisií hluku	C	

Režim vypnuté (W)	0,5	Pohotovostný režim (W)	1,00
Režim vypnuté (W)	4,00	Sieťový pohotovostný režim (W) (ak je dostupný)	-
Minimálna doba trvania záruky ponúkanej dodávateľom: 24 mesiacov			
Tento produkt bol navrhnutý tak, aby počas pracovného cyklu uvoľňoval ióny striebra		Nie	
Dodatočné informácie:			
Webový odkaz na web výrobcu, kde sú informácie uvedené v bode 9 prílohy II podľa nariadenia Komisie (EÚ) 2019/2023 nájdete na: www.philco.cz			

* A (najvyššia účinnosť) až G (najnižšia účinnosť)

- 1) Skutočná spotreba energie bude závisieť od spôsobu používania spotrebiča.
- 2) Skutočná spotreba vody bude závisieť od spôsobu používania spotrebiča a od tvrdosti vody.
- 3) Dodanie náhradných dielov do 15 pracovných dní od prijatia objednávky.

Informačný list výrobku (EÚ) 2019/2014

Karty s údajmi o výrobku pre váš spotrebič nájdete online.

Prejdite na stránku <https://eprel.ec.europa.eu> a zadajte identifikačné údaje modelu vášho spotrebiča na stiahnutie informačného listu.

Identifikačné údaje modelu vášho spotrebiča nájdete v časti technické špecifikácie.

TECHNICKÉ INFORMÁCIE

Technické informácie sa nachádzajú na typovom štítku na vnútornej strane spotrebiča a na energetickom štítku. QR kód, na dodanom energetickom štítku, obsahuje odkaz na registráciu spotrebiča v databáze EÚ Eprel.

INFORMÁCIE O TESTOVANÍ

Dodané zariadenie je v súlade s EcoDesign a EN60456:2016,EN60456:2016/A11:2020, CLC/TS 50707:2020, CLC/TS50677:2019, EN50564:2011, EN60704-1:2010+A11:2012, EN60704-24:2012+A11:2020, EN60704-3:2019. Požiadavky na prístup vzduchu pre správnu prevádzku prístroja, minimálna vzdialenosť od steny a rozmery prístroja, sú súčasťou tohto návodu. V prípade ďalších otázok sa obráťte na výrobcu.

STAROSTLIVOSŤ O ZÁKAZNÍKA A SERVIS

Vždy používajte iba originálne náhradné diely.

Označenie modelu a sériové číslo nájdete na typovom štítku. Polohu typového štítku je možné zmeniť bez predchádzajúceho upozornenia.

Originálne náhradné diely pre niektoré konkrétne komponenty sú k dispozícii minimálne 7 alebo 10 rokov.

Závisí to od typu komponentu a od uvedenia posledného spotrebiča daného modelu na trh.

Pri kontaktovaní nášho autorizovaného servisu majte k dispozícii modelové označenie, sériové číslo a popis chyby.

Pre stiahnutie dokumentov navštívte www.philco.sk.

Pre nahlásenie poruchy a získanie ďalších servisných informácií navštívte <https://philco.sk/podpora-a-servis>.

Zmeny vyhradené bez predchádzajúceho upozornenia.

POKYNY A INFORMÁCIE TÝKAJÚCE SA LIKVIDÁCIE POUŽITÝCH OBALOVÝCH MATERIÁLOV

Obalové materiály zlikvidujte na verejnom mieste pre likvidáciu odpadu.

LIKVIDÁCIA POUŽITÝCH ELEKTRICKÝCH A ELEKTRONICKÝCH SPOTREBIČOV



Význam symbolu na výrobku, jeho príslušenstve alebo obale znamená, že s týmto výrobkom nesmie byť zaobchádzané ako s komunálnym odpadom. Tento výrobok zlikviduje na príslušnom zbernom mieste pre recykláciu odpadu z elektrických a elektronických zariadení. Poprípade je možné v niektorých štátoch Európskej únie alebo iných európskych štátoch vrátiť svoje výrobky miestnemu predajcovi, v prípade kúpy podobného nového výrobku. Správna likvidácia tohto výrobku pomôže ušetriť cenné prírodné zdroje a pomôcť pri prevencii prípadného negatívneho vplyvu na životné prostredie a ľudské zdravie, ku ktorému by mohlo dôjsť v dôsledku nesprávnej likvidácie odpadu. Podrobnejšie informácie získate od miestneho úradu alebo v najbližšom stredisku pre zber odpadu. Nesprávna likvidácia tohto typu odpadu môže podliehať vnútroštátnym predpisom o pokutách.

Pre podnikateľské subjekty v Európskej únii

Ak chcete zlikvidovať elektrické alebo elektronické zariadenie, vyžiadajte si potrebné informácie od svojho predajcu alebo dodávateľa.

Likvidácia v iných štátoch mimo Európskej únie

Ak chcete zlikvidovať tento výrobok, vyžiadajte si nevyhnutné informácie o správnom spôsobe likvidácie od miestnych úradov alebo svojho predajcu.



Tento výrobok spĺňa všetky základné požiadavky nariadenia EÚ, ktoré sa naň vzťahujú.

Zmeny v texte, dizajne a technických údajoch sa môžu vyskytnúť bez predchádzajúceho upozornenia a vyhradujeme si právo vykonať tieto zmeny.

Originál tohto návodu na obsluhu je v českom jazyku.

Výrobce/Manufacturer:
Fast ČR, a.s.
U Sanítasu 1621
Říčany 251 01, CZECH REPUBLIC

Distributor:
FAST PLUS, a.s.
Na pántoch 18
831 06 Bratislava, SLOVAKIA

Distributor:
FAST POLAND Sp. z o. o.
Kwietniowa 36
05-090 Wypędy, POLAND

Distributor:
FAST HUNGARY Kft.
H-2310 Szigetszentmiklós
Kántor utca 10, HUNGARY

PHILCO[®] 

is a pending or registered trademark of Electrolux Home Products, Inc. and used under a license from Electrolux Home Products, Inc.